

HOW TO PREPARE EVENT IN ueco?



ueco 회의실 세팅 레이아웃

회의실 세팅 유형



극장식

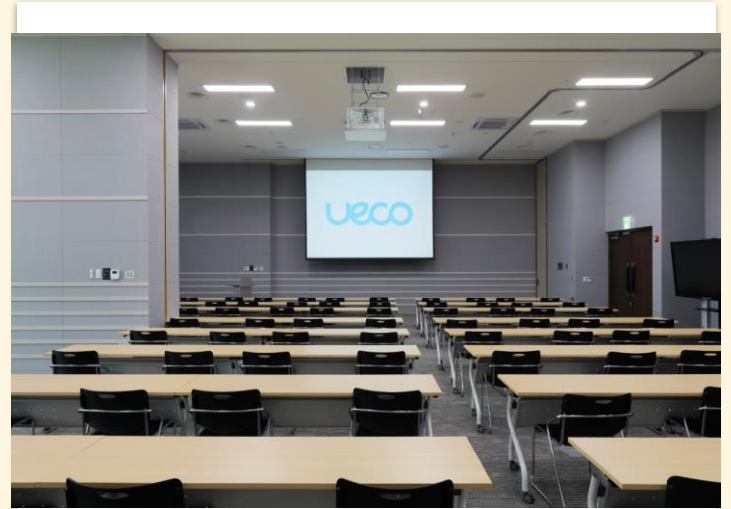

강의식

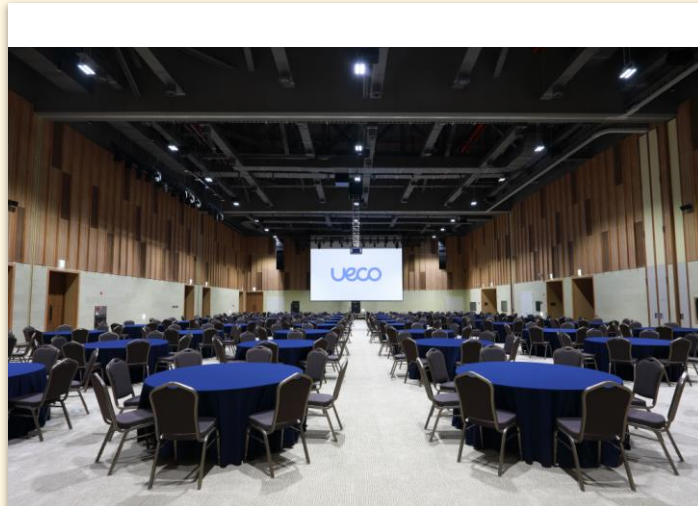

연회식

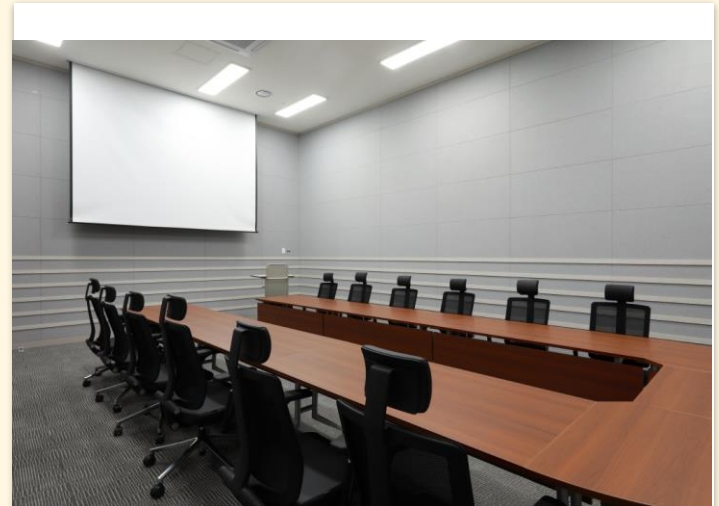

고정형(소회의실 1, 2)

회의실 면적 및 수용규모

구분	장소명	면적	가로 X 세로	천정고	수용규모(명)					
					극장식	강의식		연회식		
						테이블 당 2명	테이블 당 3명	테이블 당 8명	테이블 당 10명	
3F 컨벤션홀	컨벤션홀 A	434 m ²	28 X 15.5 m	10 m	345명	182명	273명	160명	200명	
	컨벤션홀 B	448 m ²	28 X 16 m		375명	208명	312명	160명	200명	
	컨벤션홀 C	378 m ²	28 X 13.5 m		285명	156명	234명	120명	150명	
	컨벤션홀 A+B	882 m ²	28 X 31.5 m		686명	390명	585명	320명	400명	
	컨벤션홀 B+C	826 m ²	28 X 29.5 m		592명	330명	495명	240명	300명	
	컨벤션홀 A+B+C	1,260 m ²	28 X 45 m		1,073명	594명	891명	432명	540명	
2F 회의실	201호 (A+B)	182 m ²	14 X 13 m	4.8 m	100명	62명	93명	40명	50명	
	202호 (A+B)	217 m ²	14 X 15.5 m		126명	78명	117명	56명	70명	
	203호 (A+B)	224 m ²	14 X 16 m		126명	78명	117명	56명	70명	
	204호	91 m ²	14 X 6.5 m		54명	30명	45명	24명	30명	
	201A호	70 m ²	14 X 5 m		48명	20명	30명	16명	20명	
	201B호	112 m ²	14 X 8 m		72명	30명	45명	24명	30명	
	202A호	105 m ²	14 X 7.5 m		72명	30명	45명	24명	30명	
	202B호	112 m ²	14 X 8 m		66명	30명	45명	24명	30명	
	203A호	107.8 m ²	14 X 7.7 m		72명	30명	45명	24명	30명	
	203B호	116.2 m ²	14 X 8.3 m		72명	30명	45명	24명	30명	
	소회의실1	47.3 m ²	8.6 X 5.5 m		4.2 m	13 명 (U자형)				
	소회의실2	47.3 m ²	8.6 X 5.5 m			13 명 (U자형)				
1F 회의실	101호	94.62 m ²	11.4 X 8.3 m	4.2 m	52명	24명	36명	24명	30명	
	102호	91.2 m ²	11.4 X 8 m		52명	24명	36명	24명	30명	
	103호	114 m ²	11.4 X 10 m		65명	32명	48명	32명	40명	
	101+102호	185.82 m ²	11.4 X 16.3 m		130명	72명	108명	48명	60명	
	102+103호	205.2 m ²	11.4 X 18 m		143명	80명	120명	72명	90명	
	101+102+103호	299.82 m ²	11.4 X 26.3 m		234명	136명	204명	112명	140명	

회의실 장비/가구 및 비품 - 기본 제공

※ 사용 관련하여 계약 담당자와 사전 별도 협의 必



품명 : 회의용 책상
규격 : 1,800 X 500 X 750 mm
보유수량 : 총 520개



품명 : 회의용 의자
규격 : 514 X 549 X 779mm
보유수량 : 총 2,250개



품명 : 연회용 테이블(테이블보 포함)
규격 : ϕ 1,800 X 730 mm
보유수량 : 총 80개



품명 : 연회용 의자
규격 : 450 X 500 X 930 mm
보유수량 : 총 700개



품명 : 철제 포디움
규격 : 780 X 635 X 1,230 mm
보유수량 : 총 20개



품명 : 목재 포디움(소)
규격 : 730 X 520 X 1,273 mm
보유수량 : 총 4개



품명 : 목재 포디움(대)
규격 : 920 X 520 X 1,273 mm
보유수량 : 총 4개

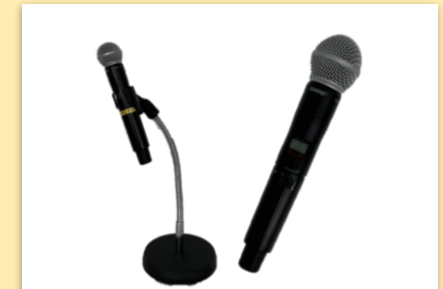

품명 : 유/무선 마이크
보유수량 : 유선 20개 / 무선 40개

회의실 장비/가구 및 비품 - 유료

※ 사용 관련하여 계약 담당자와 사전 별도 협의 必



품명 : 고정형 빔프로젝터
규격 : 5,300~18,600 ANSI Lumens



품명 : 이동형 빔프로젝터(스크린 포함)
규격 : 5,000 ANSI Lumens
보유수량 : 총 4개



품명 : 전자칠판(받침대 포함)
규격 : 75 inch
보유수량 : 총 5개



품명 : 델리게이션 마이크
보유수량 : 총 12개



품명 : 이동식 무대(조립형)
규격 : 1,830 X 2,440 mm (높이 60m)
보유수량 : 총 50개



품명 : 이동식 파티션(대, 중, 소)
규격 : 4,200/3,000/1,800 X 2,000 mm
보유수량 : (대) 4개, (중) 3개, (소) 4개



품명 : 절탁자(대, 소)
규격 : (대) 1,800 X 750 X 730 mm
(소) 1,500 X 450 X 730 mm
보유수량 : (대) 40개 / (소) 20개



품명 : 카테일 테이블(대, 중)
규격 : $\phi 900$ X 1,050mm / $\phi 900$ X 950mm
보유수량 : (대) 40개 / (중) 20개



101호

Size : 11.4m(W) X 8.3m(L) X 4.2m(H)

현수막 : 가로 7m / 위치: 스크린 뒤 / 부착방식 : 케이블타이

영 상 : 스크린 150인치(3 X 2.4m) / 빔프로젝터 : 5,300 ISO lumens

마이크 : 유선 2개, 무선 2개

극장식
52명

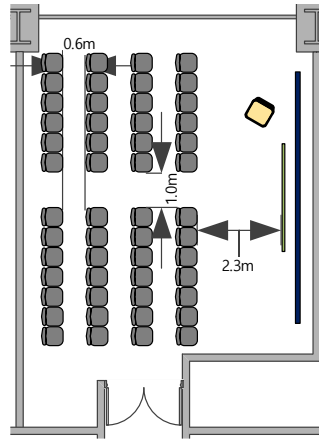

강의식
24명
(최대 36명)
*T당 3석 기준

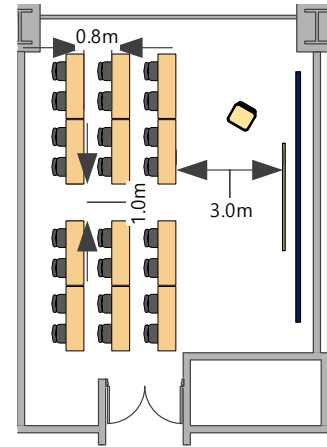

연회식
24명
(최대 30명)
*T당 10석 기준

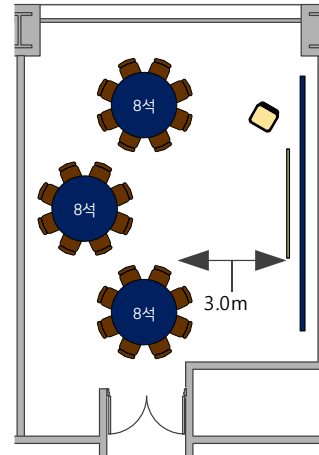

'ㄷ'자식
12명
(최대 18명)
*T당 3석 기준

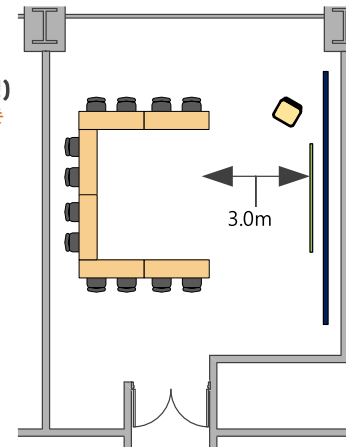

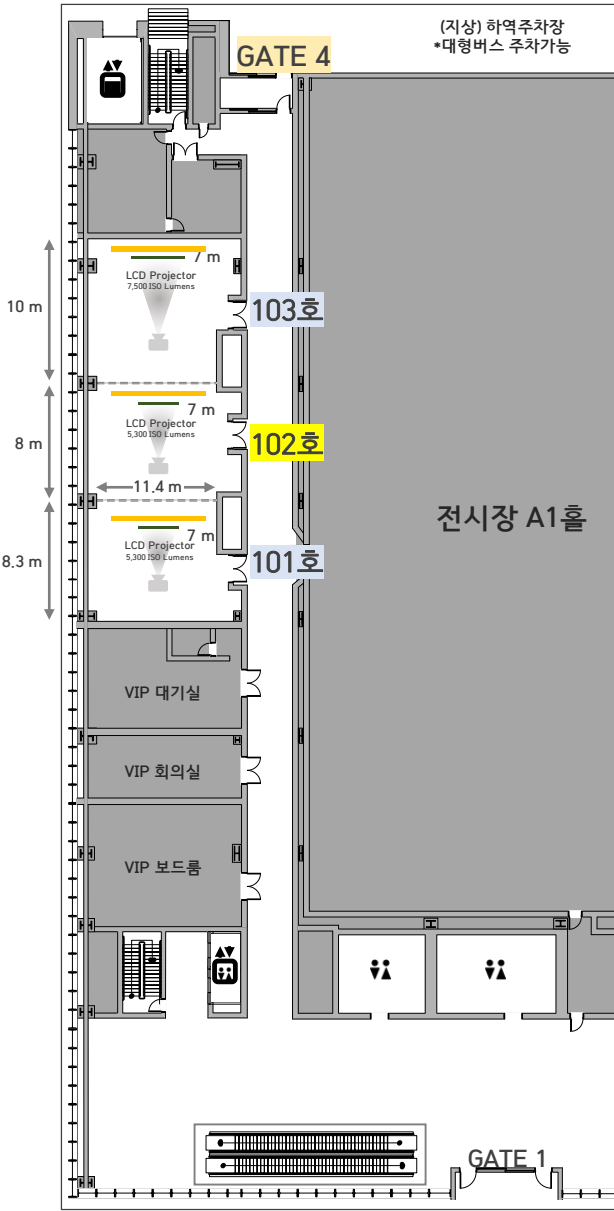

102호

Size : 11.4m(W) X 8m(L) X 4.2m(H)

현수막 : 가로 7m / 위치: 스크린 뒤 / 부착방식 : 케이블타이

영 상 : 스크린 150인치(3 X 2.4m) / 빔프로젝터 : 5,300 ISO lumens

마이크 : 유선 2개, 무선 2개

극장식
52명

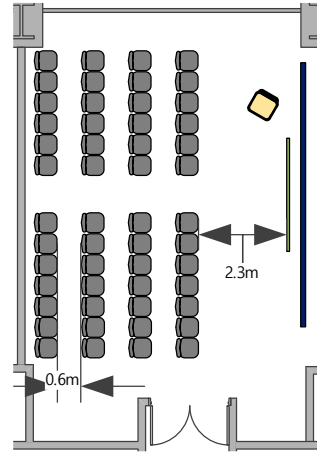

강의식
24명
(최대 36명)
*T당 3석 기준

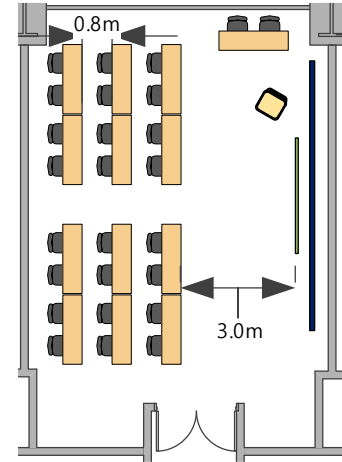

연회식
24명
(최대 30명)
*T당 10석 기준

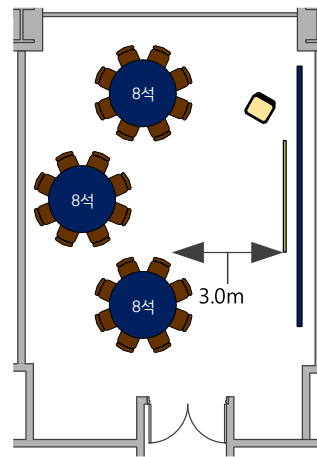

'ㄷ'자식
12명
(최대 18명)
*T당 3석 기준

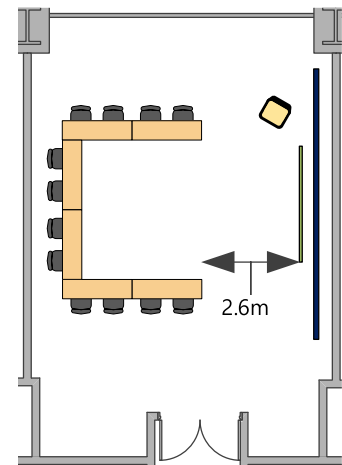

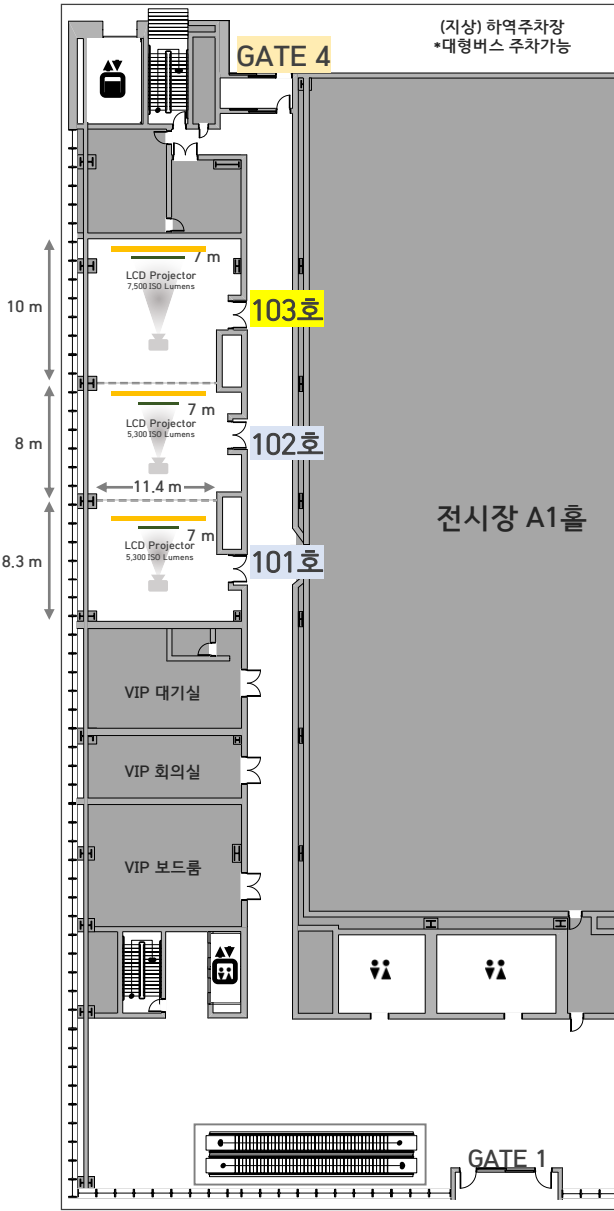

103호

Size : 11.4m(W) X 10m(L) X 4.2m(H)

현수막 : 가로 7m / 위치: 스크린 뒤 / 부착방식 : 케이블타이

영 상 : 스크린 200인치(4 X 3m) / 빔프로젝터 : 7,500 ISO lumens

마이크 : 유선 2개, 무선 2개

극장식
65명

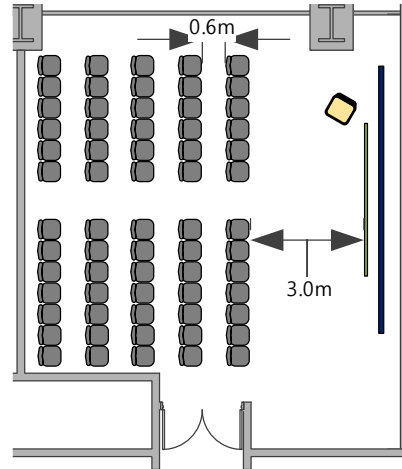

강의식
32명
(최대 48명)
*T당 3석 기준

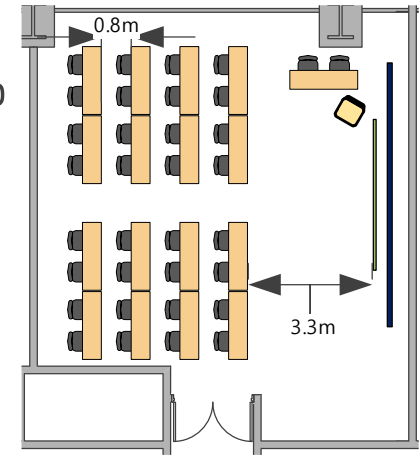

연회식
32명
(최대 40명)
*T당 10석 기준

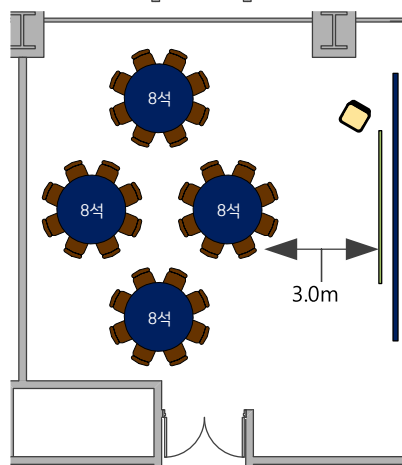

'ㄷ'자식
16명
(최대 24명)
*T당 3석 기준

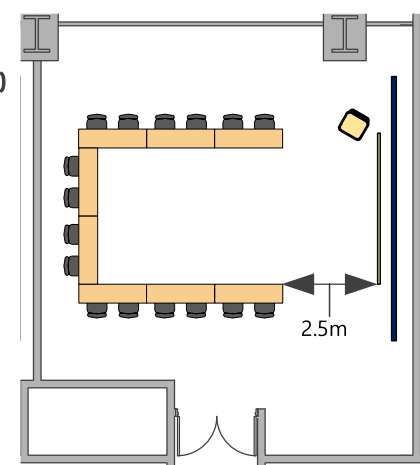

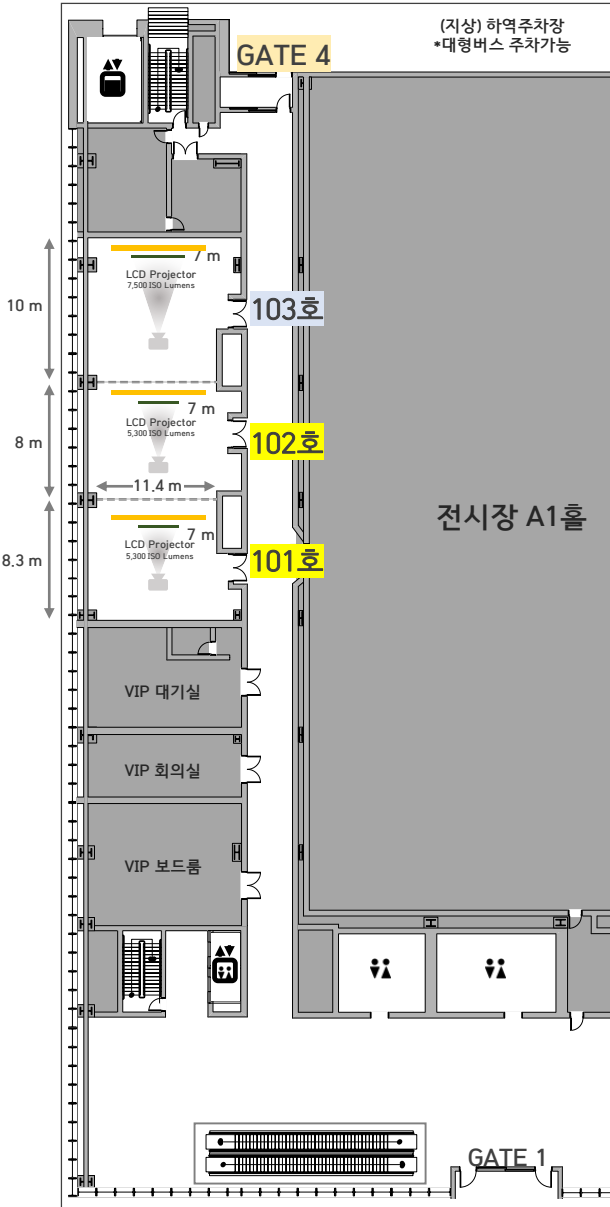

101+102호

Size : 11.4m(W) X 16.3m(L) X 4.2m(H)

현수막 : 가로 7m / 위치: 스크린 뒤 / 부착방식 : 케이블타이

영 상 : 스크린 150인치(3 X 2.4m) / 빔프로젝터 : 5,300 ISO lumens

마이크 : 유선 2개, 무선 2개

극장식 130명

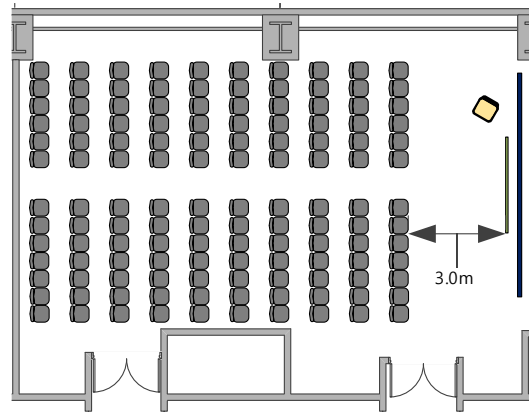

강의식 72명 (최대 108명) •T당 3석 기준

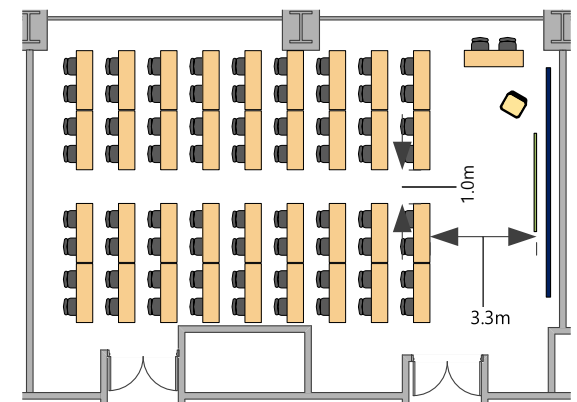

연회식 48명 (최대 60명) •T당 10석 기준

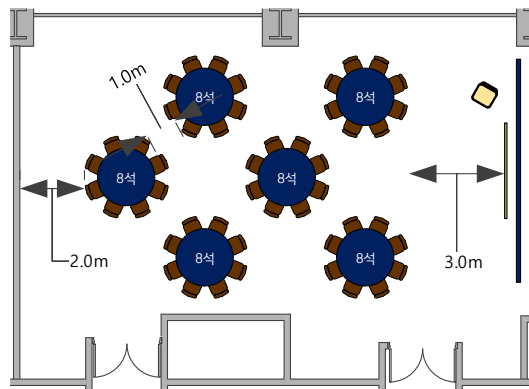

'ㄷ'자식 28명 (최대 42명) •T당 3석 기준

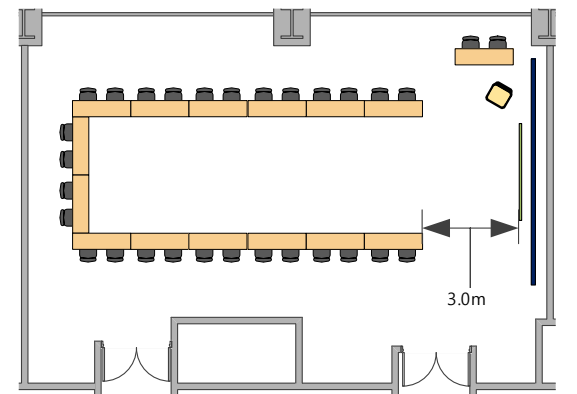

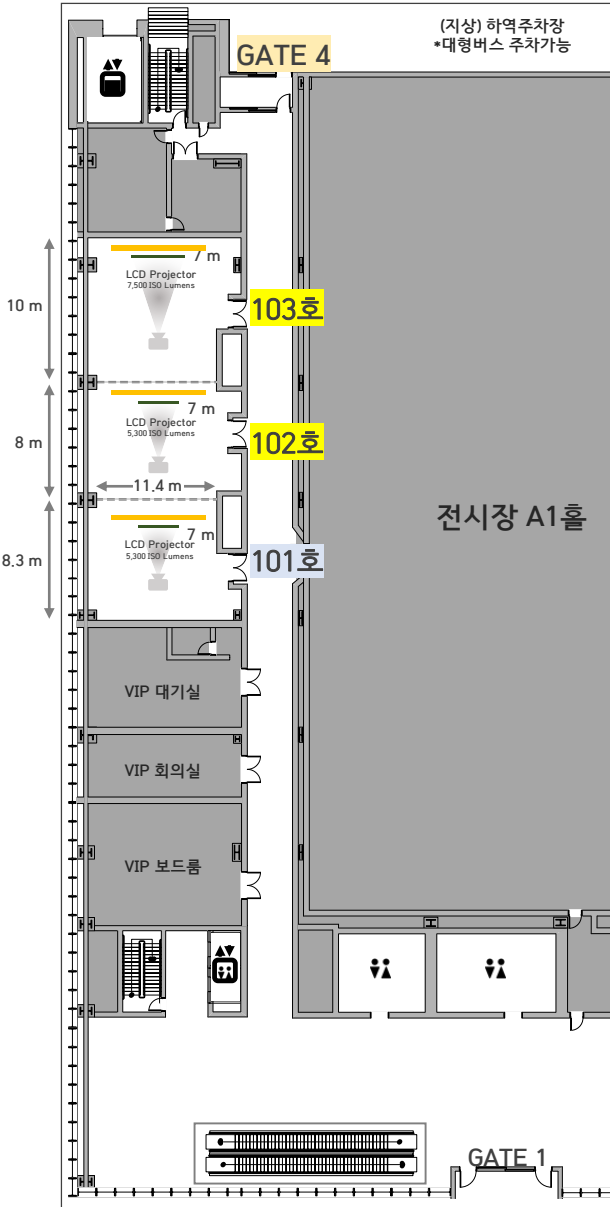

102+103호

Size : 11.4m(W) X 18m(L) X 4.2m(H)

현수막 : 가로 7m / 위치: 스크린 뒤 / 부착방식 : 케이블타이

영 상 : 스크린 200인치(4 X 3m) / 빔프로젝터 : 7,500 ISO lumens

마이크 : 유선 2개, 무선 2개

극장식 143명

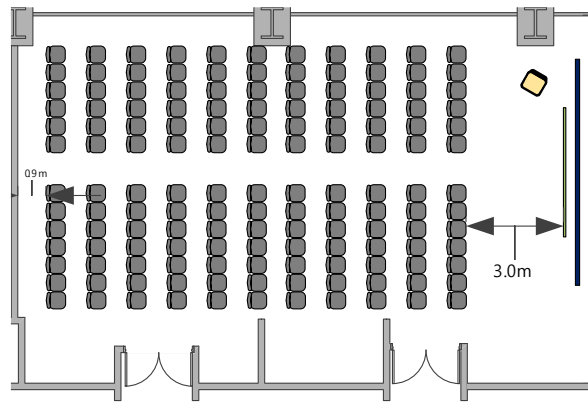

강의식 80명 (최대 120명) •T당 3석 기준

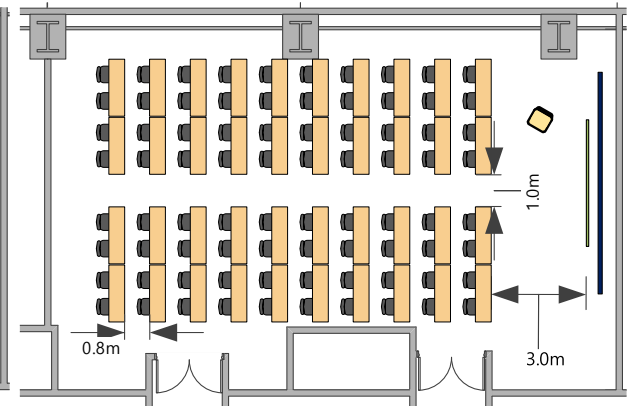

연회식 72명 (최대 90명) •T당 10석 기준

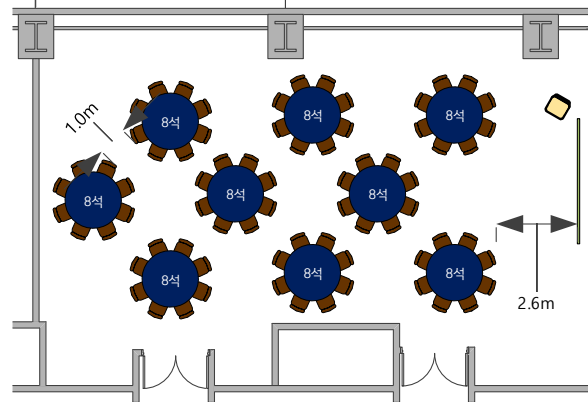

'ㄷ'자식 32명 (최대 48명) •T당 3석 기준

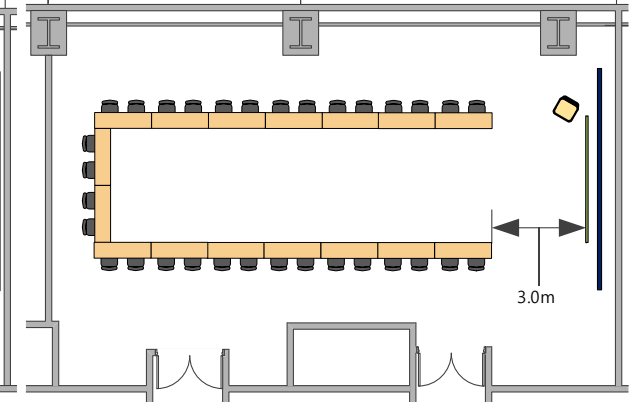

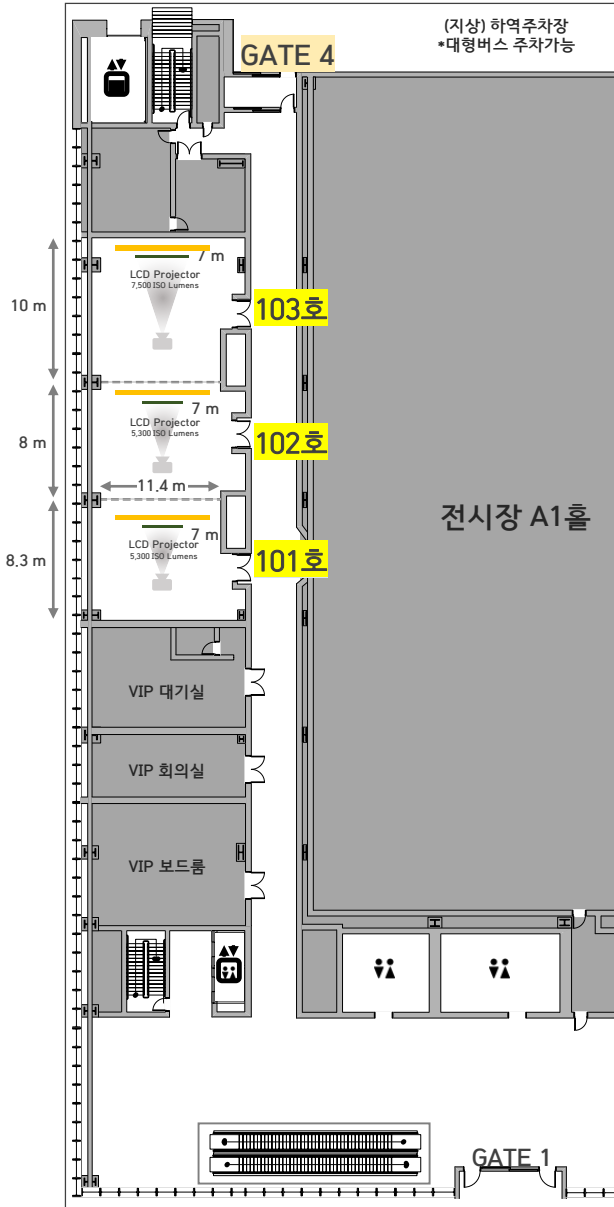

101+102+103호

Size : 11.4m(W) X 26.3m(L) X 4.2m(H)

현수막 : 가로 7m / 위치: 스크린 뒤 / 부착방식 : 케이블타이

영 상 : 스크린 200인치(4 X 3m) / 빔프로젝터 : 7,500 ISO lumens

마이크 : 유선 2개, 무선 2개

극장식 234명

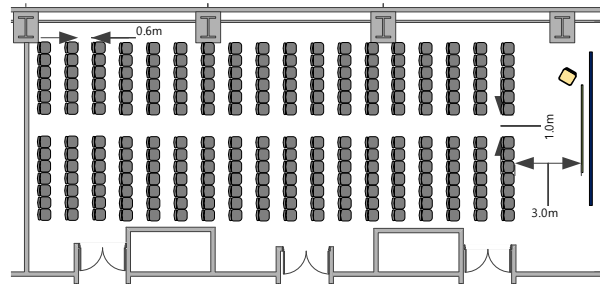

강의식 136명 (최대 204명) *T당 3석 기준

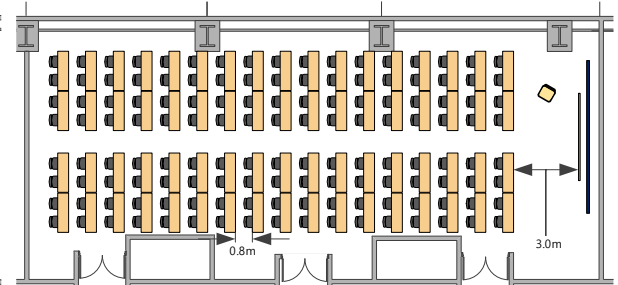

연회식 112명 (최대 140명) *T당 10석 기준

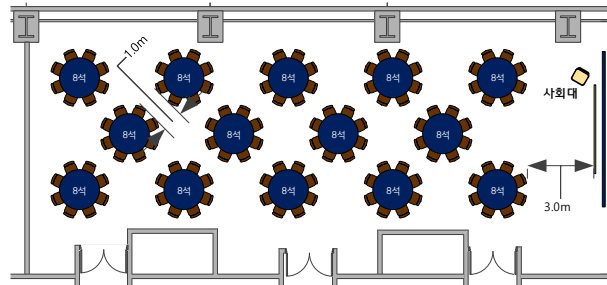

'ㄷ'자식 48명 (최대 72명) *T당 3석 기준

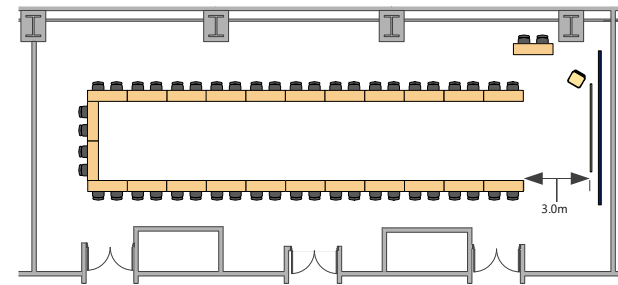

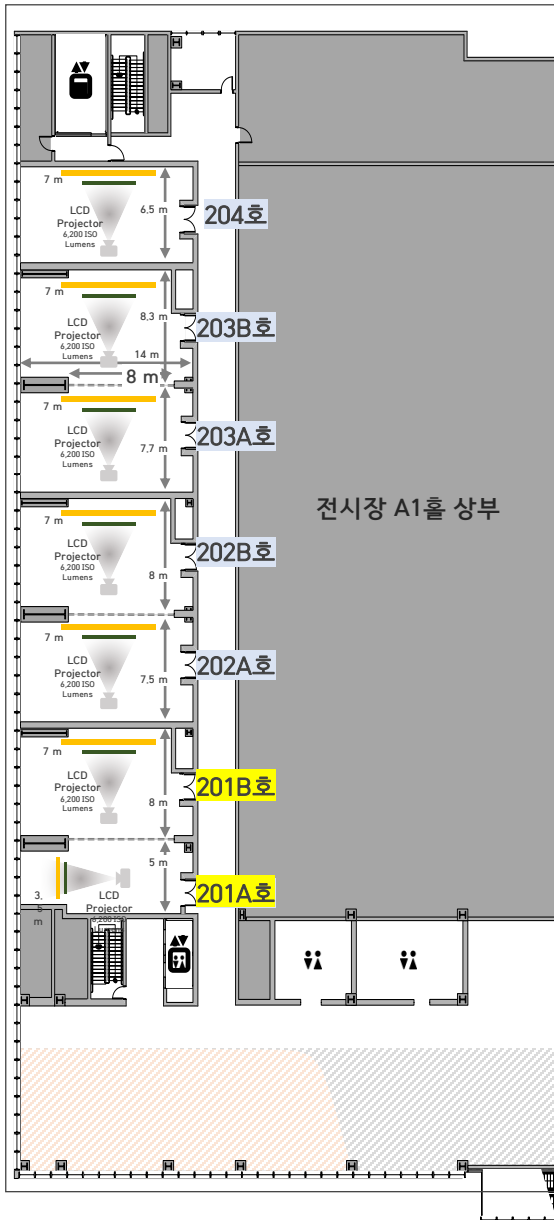

201(A+B)호

Size : 14m(W) X 13m(L) X 4.8m(H)

현수막 : 가로 7m / 위치: 스크린 뒤 / 부착방식 : 케이블 타이

영 상 : 스크린 200인치(4 X 3m) / 빔프로젝터 : 6,200 ISO lumens

마이크 : 유선 2개, 무선 2개

극장식
100명

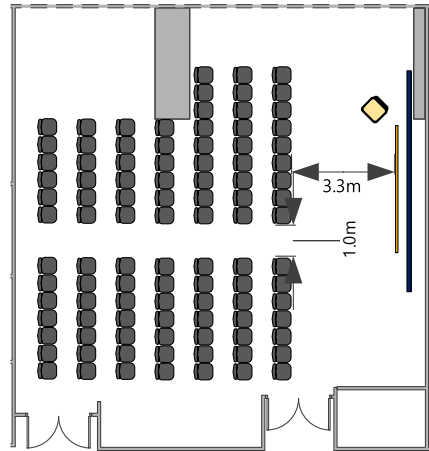

강의식
62명
(최대 93명)
*T당 3석 기준

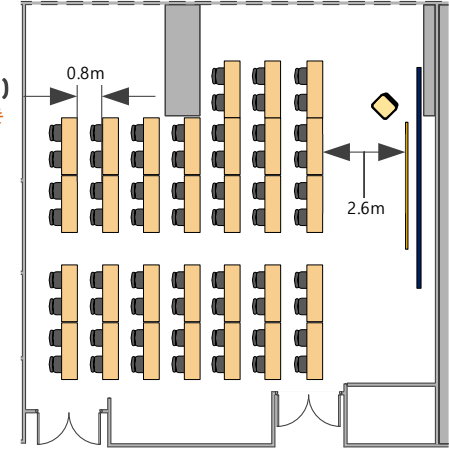

연회식
40명
(최대 50명)
*T당 10석 기준

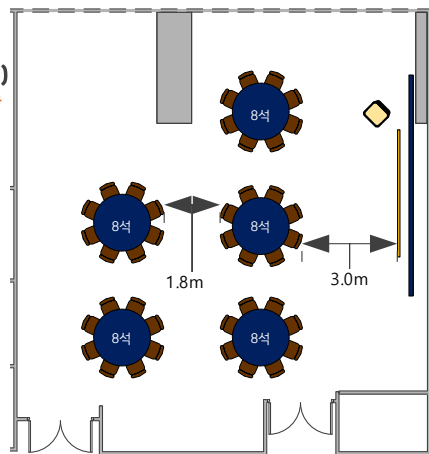

'ㄷ'자식
22명
(최대 33명)
*T당 3석 기준

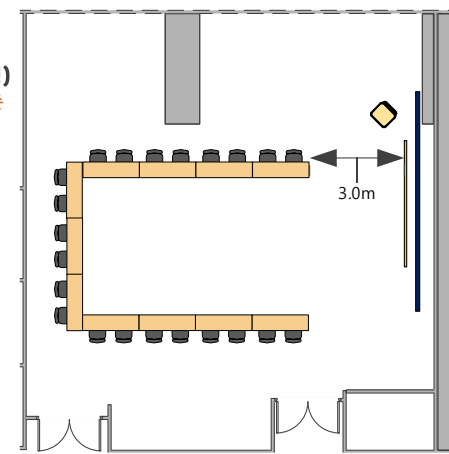

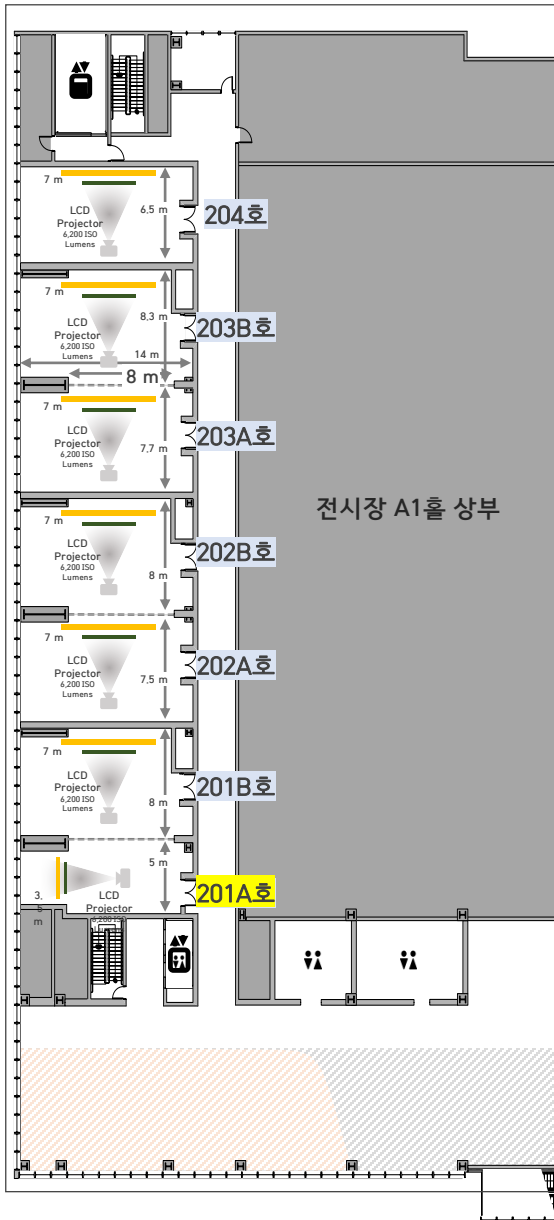

201A호

Size : 14m(W) X 5m(L) X 4.8m(H)

현수막 : 가로 3.5m / 위치: 스크린 뒤 / 부착방식 : 케이블타이

영 상 : 스크린 150인치(3 X 2.4m) / 빔프로젝터 : 6,200 ISO lumens

마이크 : 유선 1개, 무선 1개

극장식
48명

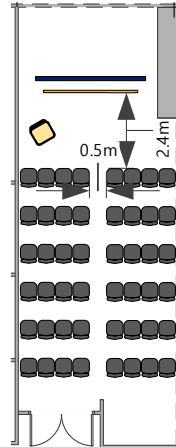

강의식
20명
(최대 30명)
*T당 3석 기준

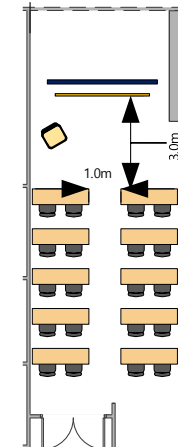

연회식
16명
(최대 20명)
*T당 10석 기준

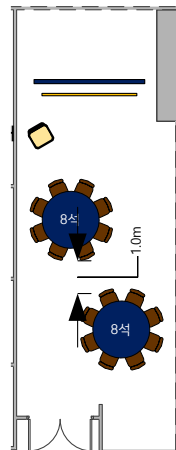

'ㄷ'자식
14명
(최대 21명)
*T당 3석 기준

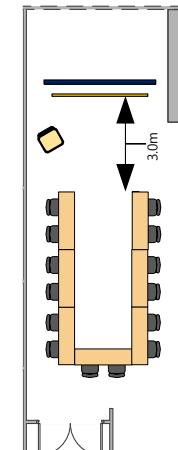

201B호

Size : 14m(W) X 8m(L) X 4.8m(H)

현수막 : 가로 7m / 위치: 스크린 뒤 / 부착방식 : 케이블타이

영 상 : 스크린 200인치(4 X 3m) / 빔프로젝터 : 6,200 ISO lumens

마이크 : 유선 1개, 무선 1개

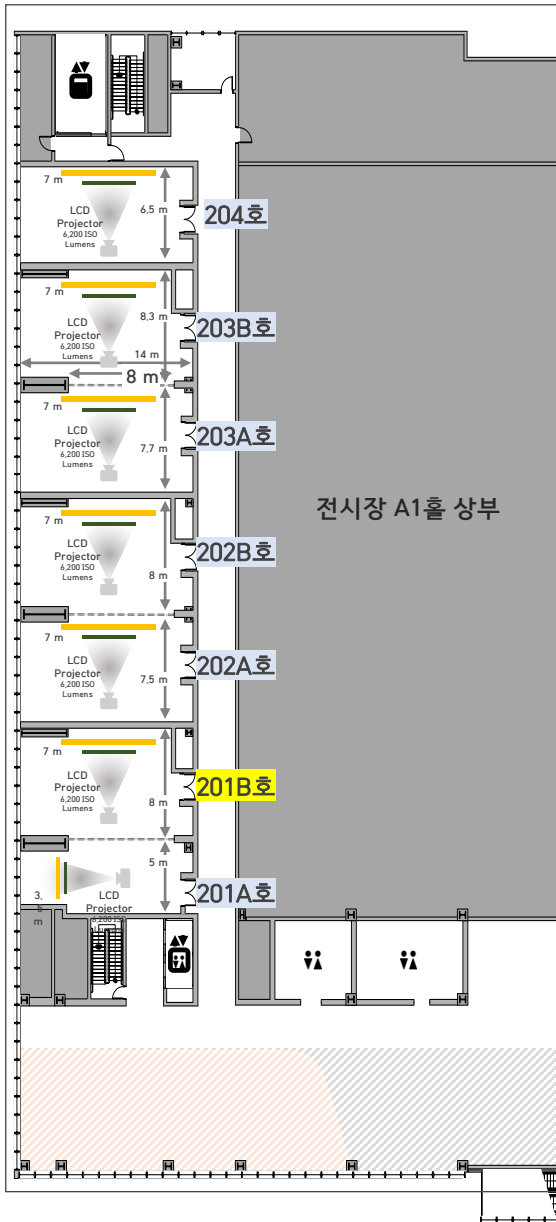

극장식
72명

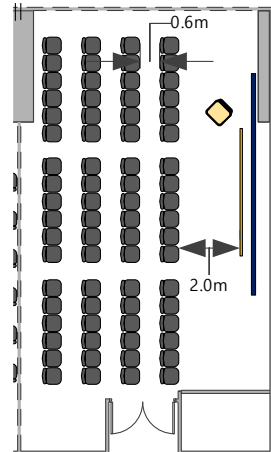

강의식
30명
(최대 45명)
*T당 3석 기준

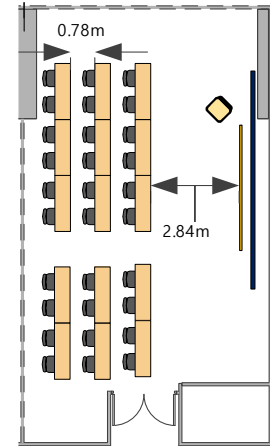

연회식
24명
(최대 30명)
*T당 10석 기준

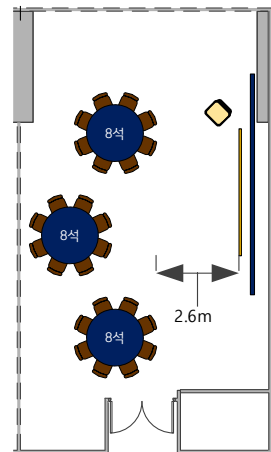

'ㄷ'자식
14명
(최대 21명)
*T당 3석 기준

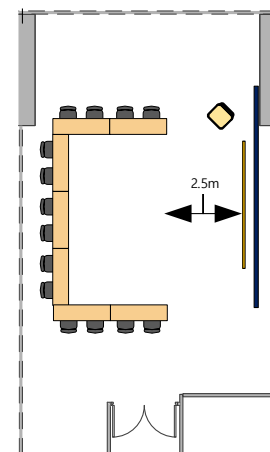

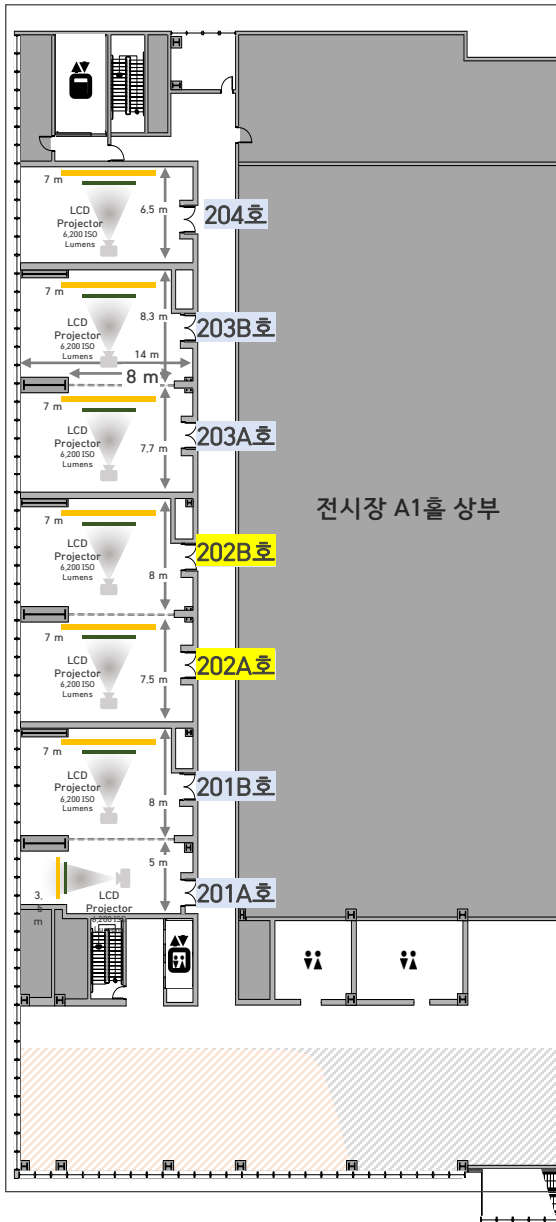

202(A+B)호

Size : 14m(W) X 15.5m(L) X 4.8m(H)

현수막 : 가로 7m / 위치: 스크린 뒤 / 부착방식 : 케이블타이

영 상 : 스크린 200인치(4 X 3m) / 빔프로젝터 : 6,200 ISO lumens

마이크 : 유선 2개, 무선 2개

극장식
126명

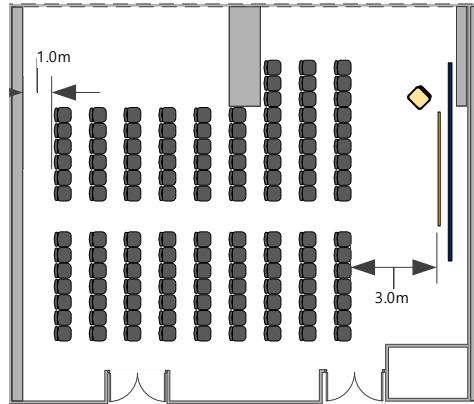

강의식
78명
(최대 117명)
*T당 3석 기준

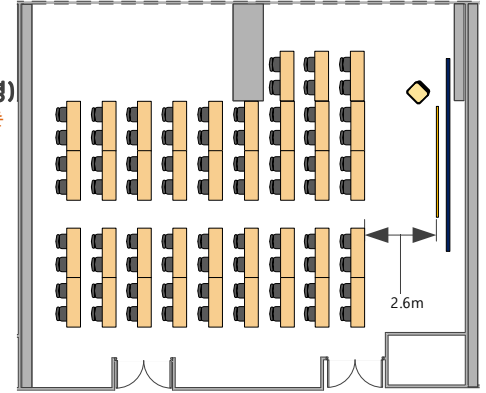

연회식
56명
(최대 70명)
*T당 10석 기준

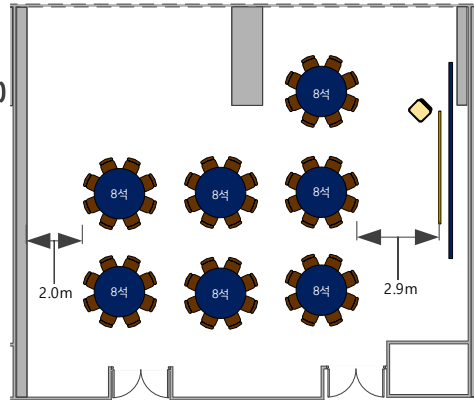

'C'자식
26명
(최대 39명)
*T당 3석 기준

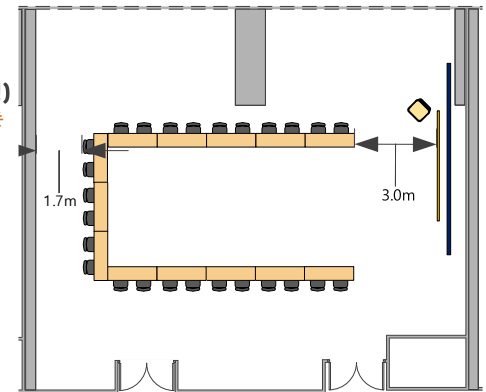

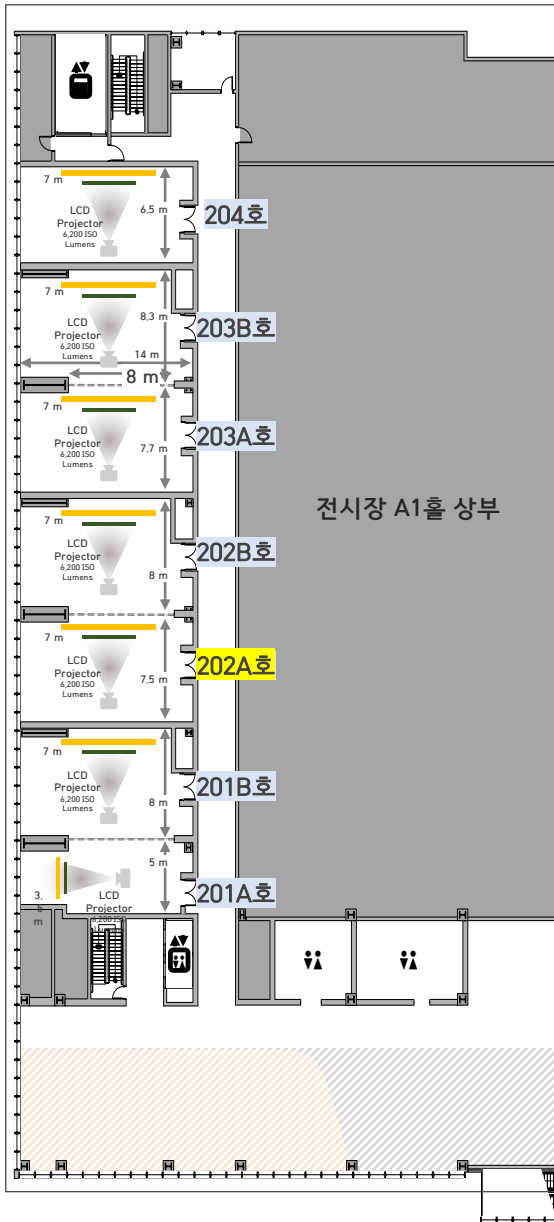

202A호

Size : 14m(W) X 7.5m(L) X 4.8m(H)

현수막 : 가로 7m / 위치: 스크린 뒤 / 부착방식 : 케이블타이

영 상 : 스크린 200인치(4 X 3m) / 빔프로젝터 : 6,200 ISO lumens

마이크 : 유선 1개, 무선 1개

극장식
72명

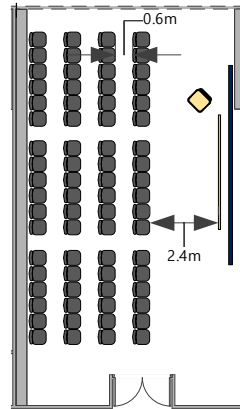

강의식
30명
(최대 45명)
*T당 3석 기준

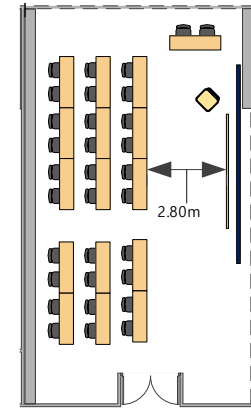

연회식
24명
(최대 30명)
*T당 10석 기준

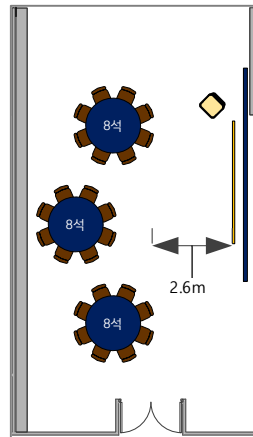

'ㄷ'자식
14명
(최대 21명)
*T당 3석 기준

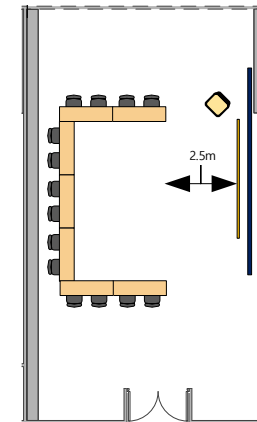

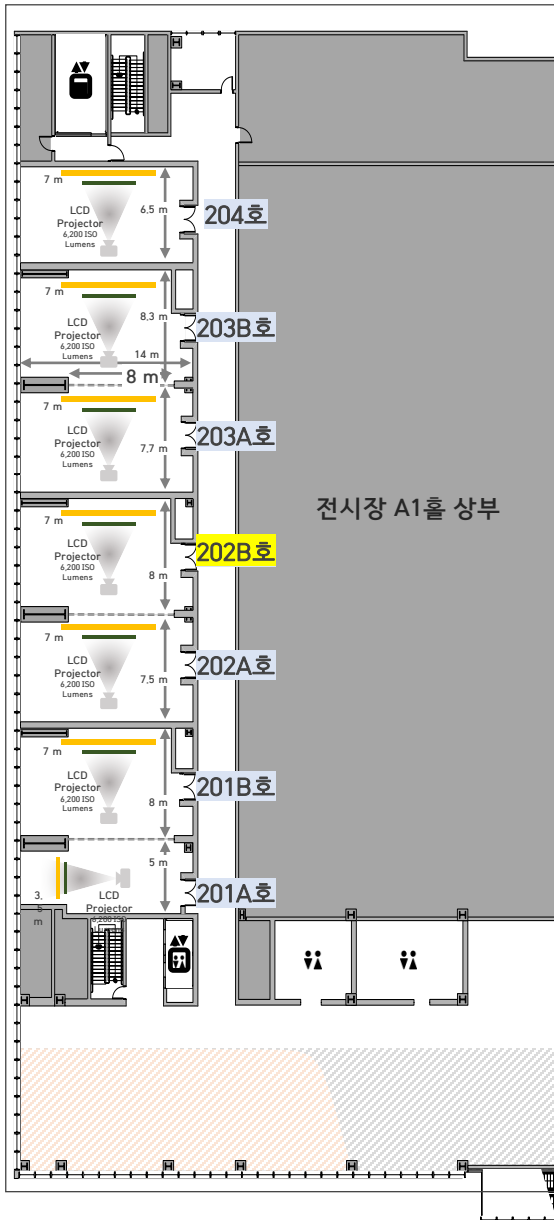

202B호

Size : 14m(W) X 8m(L) X 4.8m(H)

현수막 : 가로 7m / 위치: 스크린 뒤 / 부착방식 : 케이블타이

영 상 : 스크린 200인치(4 X 3m) / 빔프로젝터 : 6,200 ISO lumens

마이크 : 유선 1개, 무선 1개

극장식
66명

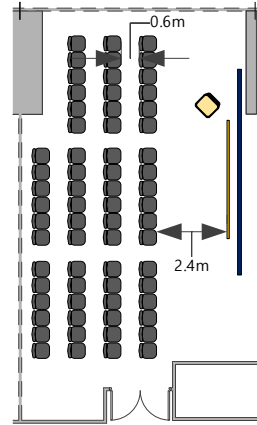

강의식
30명
(최대 45명)
*T당 3석 기준

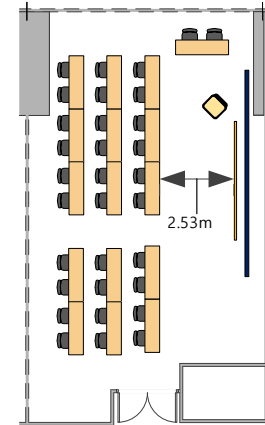

연회식
24명
(최대 30명)
*T당 10석 기준

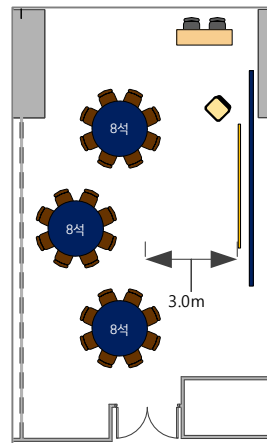

'ㄷ'자식
14명
(최대 21명)
*T당 3석 기준

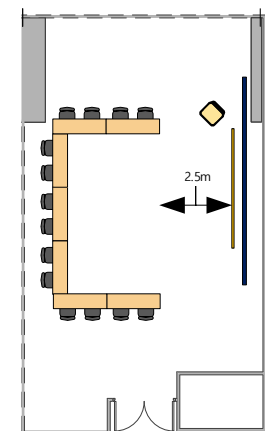

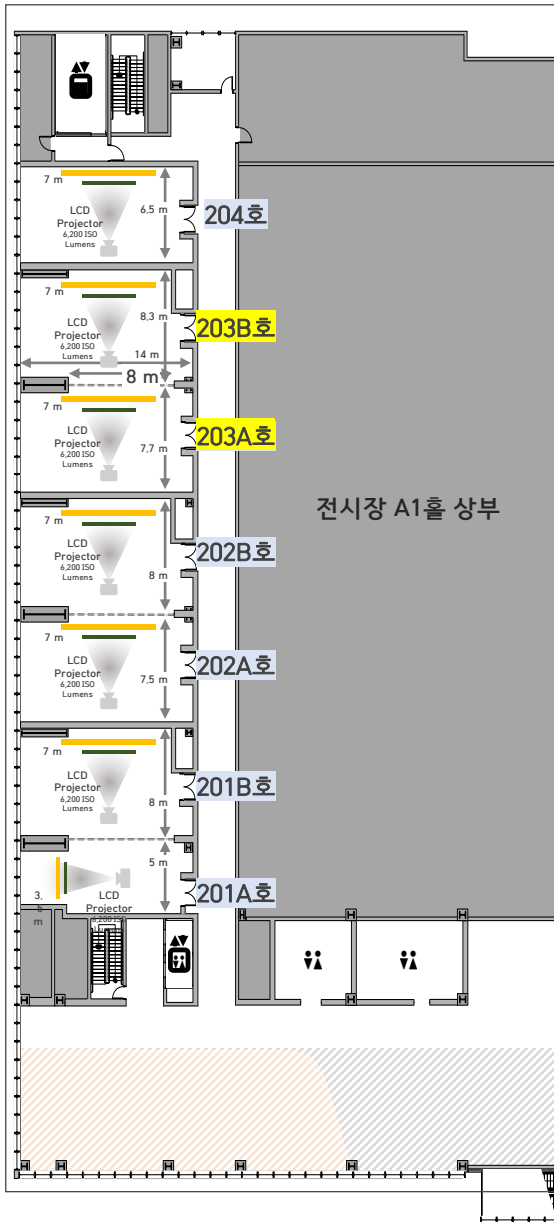

203(A+B)호

Size : 14m(W) X 16m(L) X 4.8m(H)

현수막 : 가로 7m / 위치: 스크린 뒤 / 부착방식 : 케이블타이

영 상 : 스크린 200인치(4 X 3m) / 빔프로젝터 : 6,200 ISO lumens

마이크 : 유선 2개, 무선 2개

극장식
126명

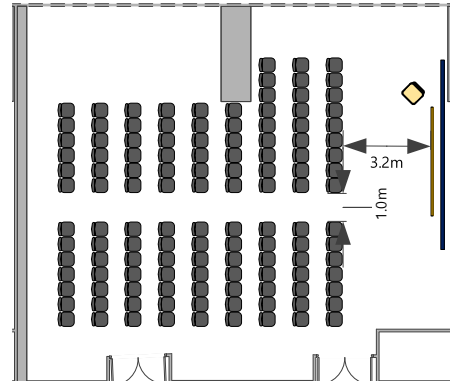

강의식
78명
(최대 117명)
*T당 3석 기준

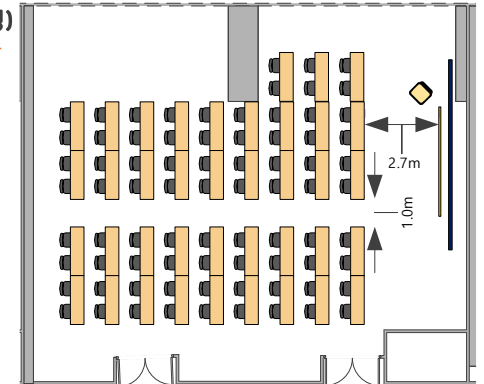

연회식
56명
(최대 70명)
*T당 10석 기준

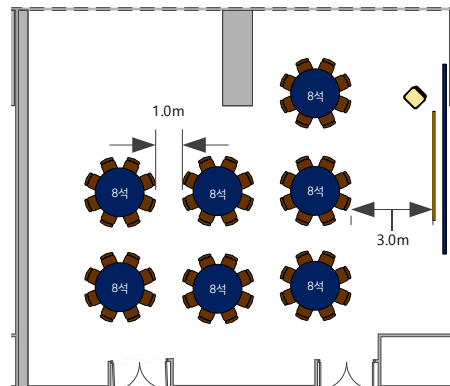

'ㄷ'자식
30명
(최대 45명)
*T당 3석 기준

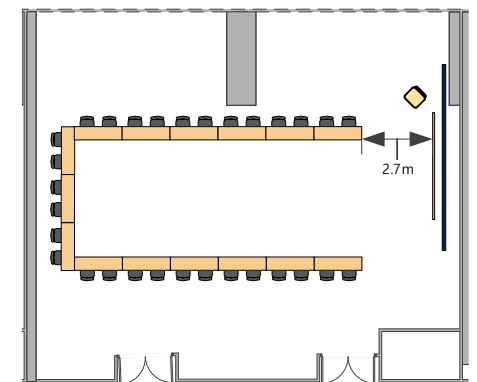

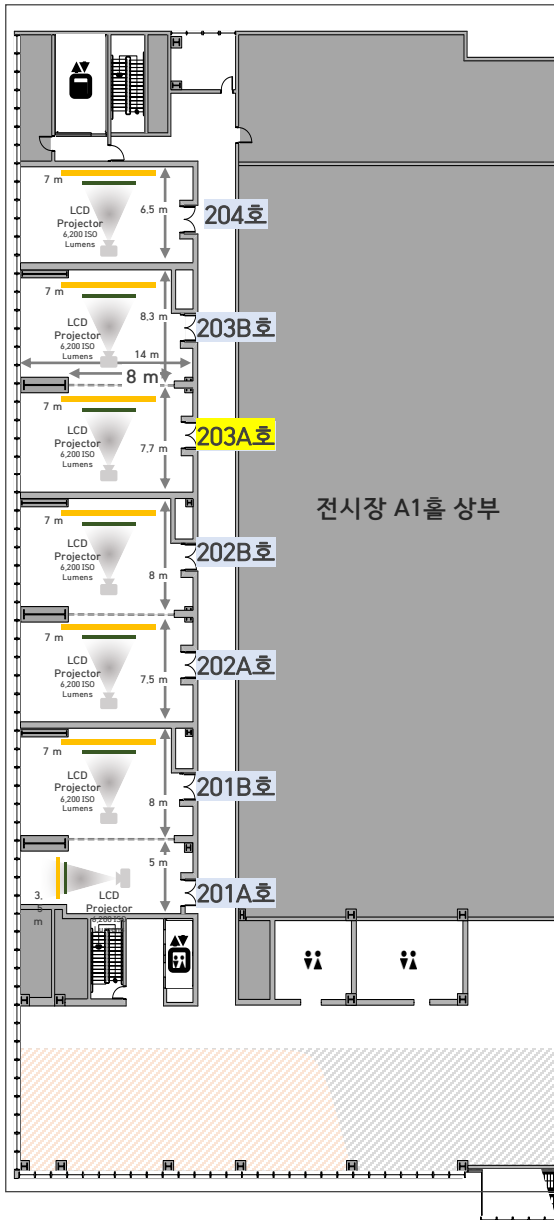

203A호

Size : 14m(W) X 7.7m(L) X 4.8m(H)

현수막 : 가로 7m / 위치: 스크린 뒤 / 부착방식 : 케이블타이

영 상 : 스크린 200인치(4 X 3m) / 빔프로젝터 : 6,200 ISO lumens

마이크 : 유선 1개, 무선 1개

극장식
72명

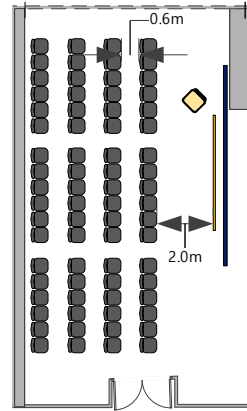

강의식
30명
(최대 45명)
*T당 3석 기준

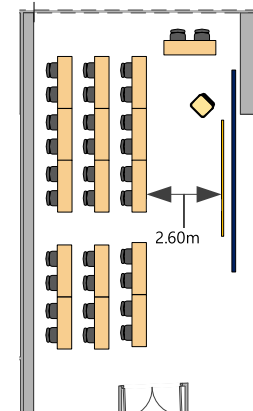

연회식
24명
(최대 30명)
*T당 10석 기준

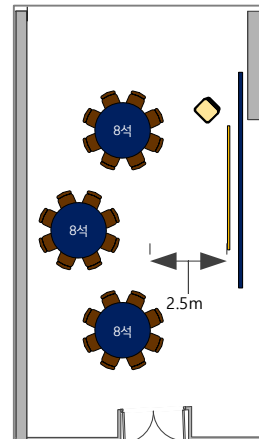

'C'자식
14명
(최대 21명)
*T당 3석 기준

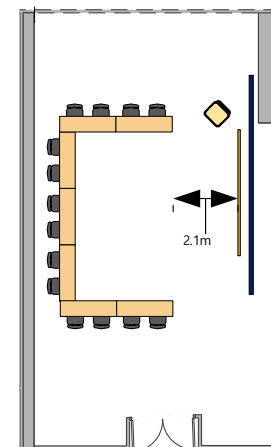

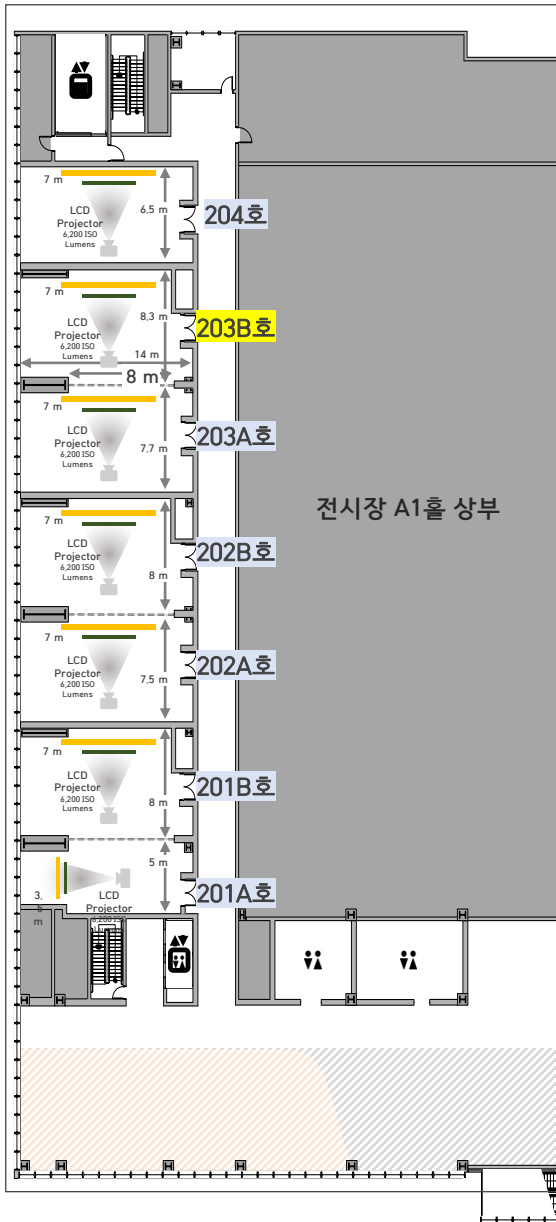

203B호

Size : 14m(W) X 8.3m(L) X 4.8m(H)

현수막 : 가로 7m / 위치: 스크린 뒤 / 부착방식 : 케이블타이

영 상 : 스크린 200인치(4 X 3m) / 빔프로젝터 : 6,200 ISO lumens

마이크 : 유선 1개, 무선 1개

극장식
72명

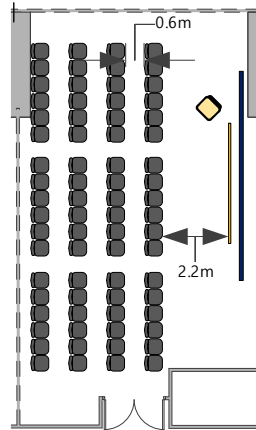

강의식
30명
(최대 45명)
*T당 3석 기준

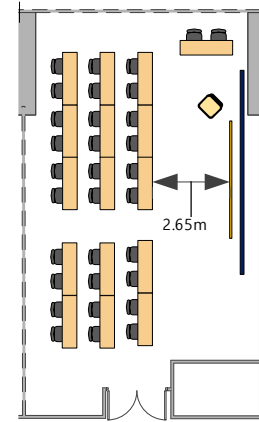

연회식
24명
(최대 30명)
*T당 10석 기준

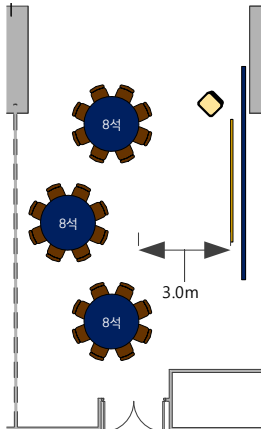

'C'자식
14명
(최대 21명)
*T당 3석 기준

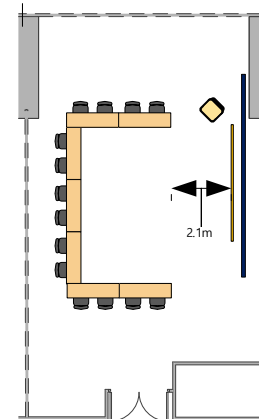

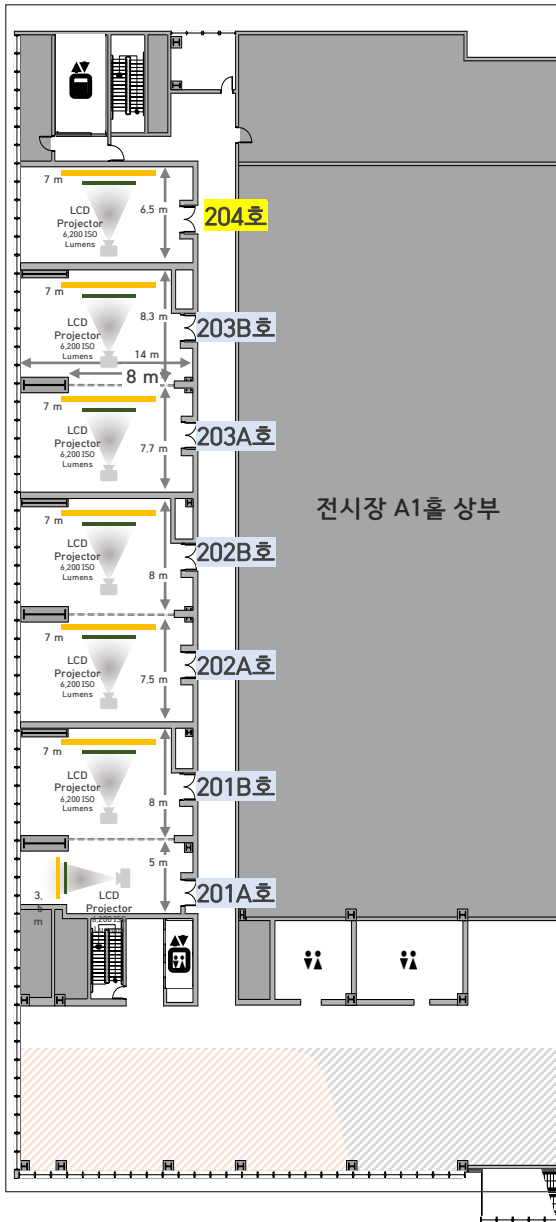

204호

Size : 14m(W) X 6.5m(L) X 4.8m(H)

현수막 : 가로 7m / 위치: 스크린 뒤 / 부착방식 : 케이블타이

영 상 : 스크린 200인치(4 X 3m) / 빔프로젝터 : 6,200 ISO lumens

마이크 : 유선 2개, 무선 2개

극장식
54명

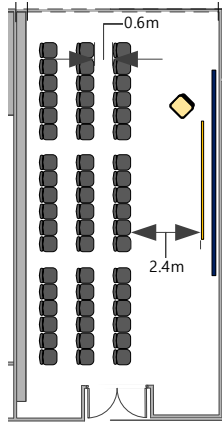

강의식
30명
(최대 45명)
*T당 3석 기준

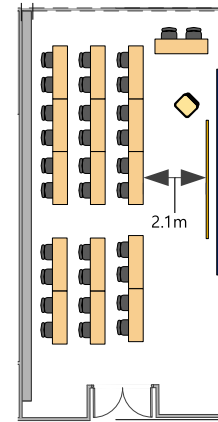

연회식
24명
(최대 30명)
*T당 10석 기준



'C'자식
14명
(최대 21명)
*T당 3석 기준

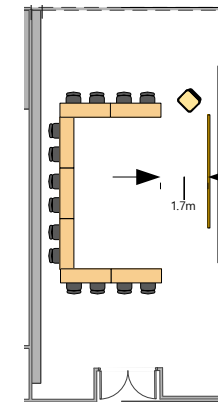

컨벤션홀 A

Size : 28m(W) X 15.5m(L) X 10m(H)

현수막 : 가로 10m / 위치: 스크린 뒤 / 부착방식 : 케이블타이

영 상 : 스크린 300인치(6 X 6m) / 빔프로젝터 : 12,000 ANSI Lumens

마이크 : 유선 2개, 무선 2개

※ 도면 내 이동식 무대는 사용 희망 시 임대료가 발생합니다.

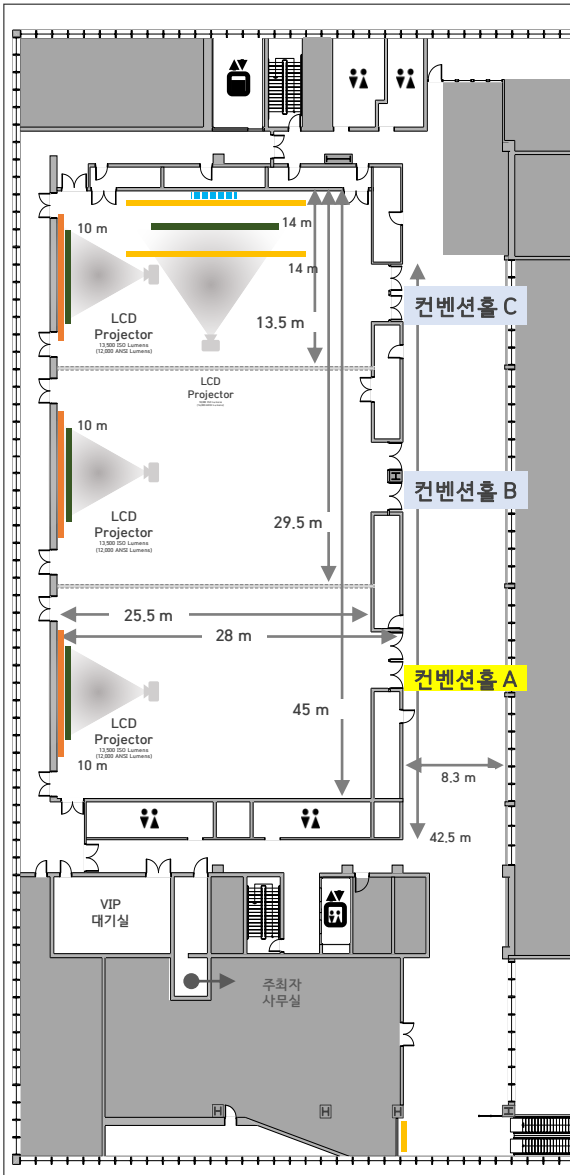

극장식
345명

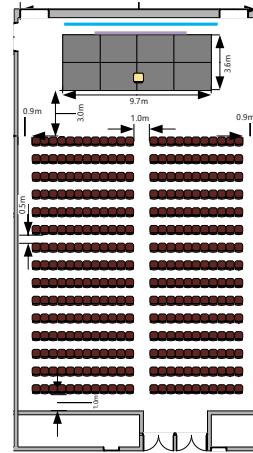

강의식
182명
(최대 273명)
*T당 3석 기준

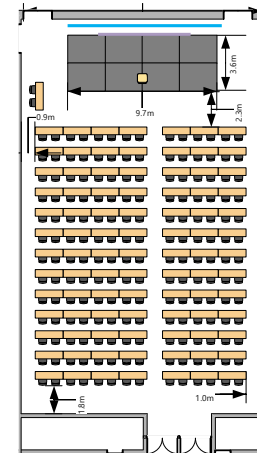

연회식
160명
(최대 200명)
*T당 10석 기준

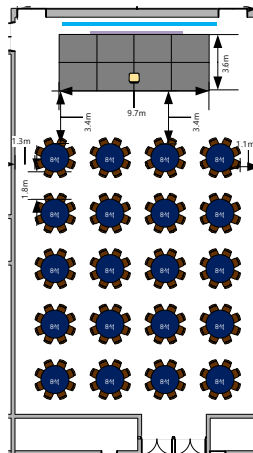

컨벤션홀 B

현수막 : 가로 10m / 위치: 스크린 뒤 / 부착방식 : 케이블타이

Size : 28m(W) X 16m(L) X 10m(H)

영 상 : 스크린 300인치(6 X 6m) / 빔프로젝터 : 12,000 ANSI Lumens

마이크 : 유선 2개, 무선 2개

※ 도면 내 이동식 무대는 사용 희망 시 임대료가 발생합니다.

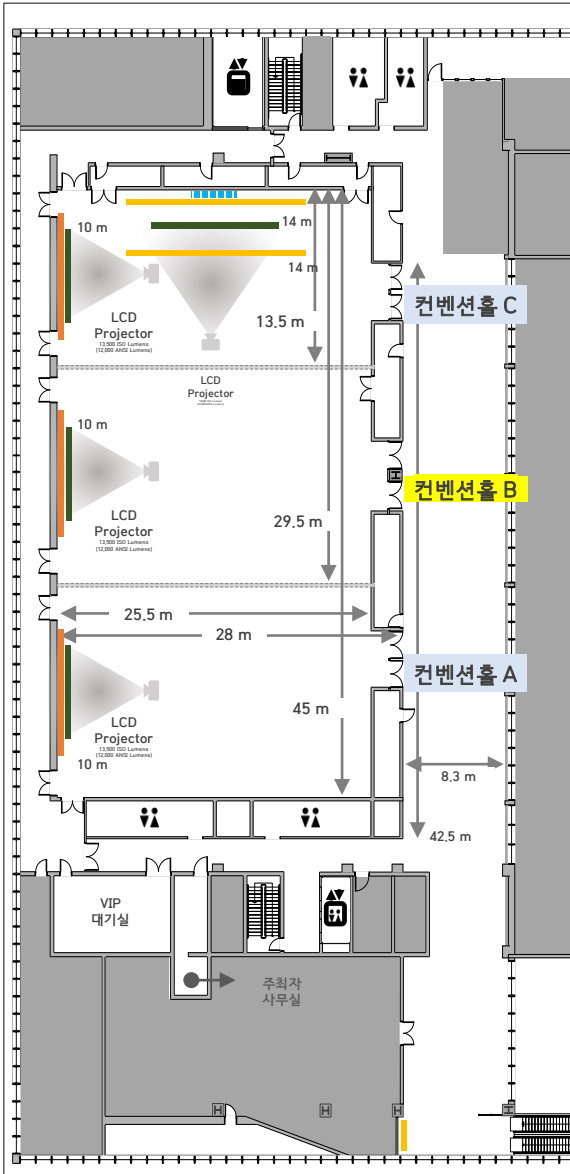

극장식
375명

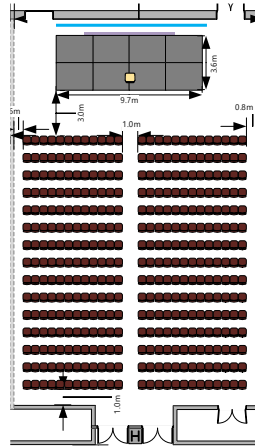

강의식
208명
(최대 312명)
*T당 3석 기준

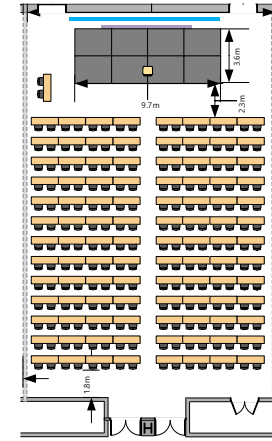

연회식
160명
(최대 200명)
*T당 10석 기준

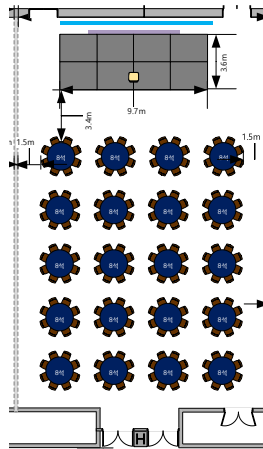

컨벤션홀 C

Size : 28m(W) X 13.5m(L) X 10m(H)

현수막 : 가로 10m / 위치: 스크린 뒤 / 부착방식 : 케이블타이

영 상 : 스크린 300인치(6 X 6m) / 빔프로젝터 : 12,000 ANSI Lumens

마이크 : 유선 2개, 무선 2개

※ 도면 내 이동식 무대는 사용 희망 시 임대료가 발생합니다.

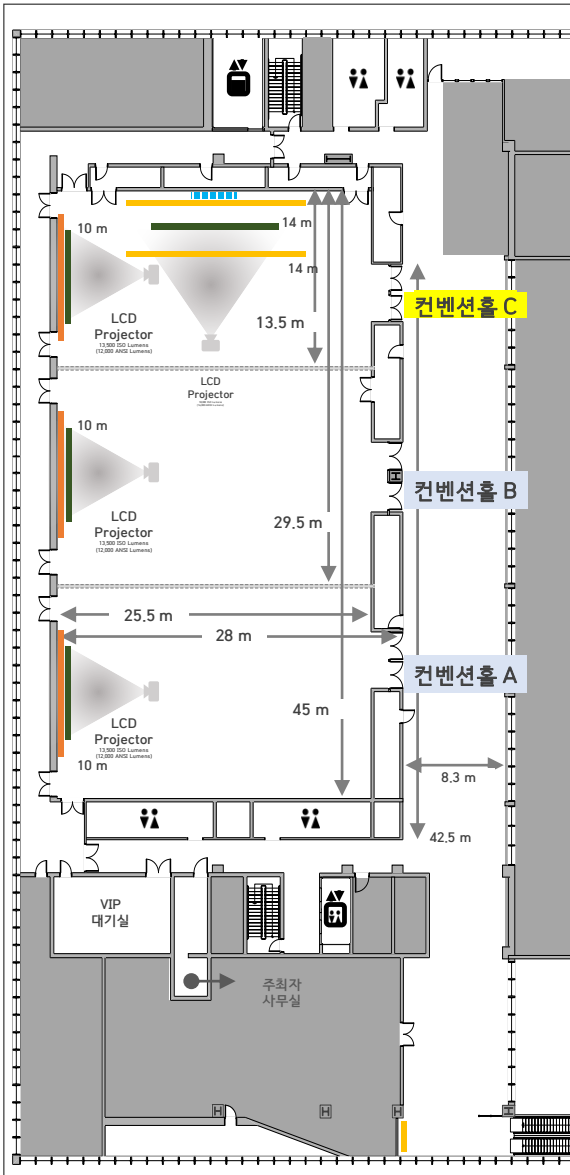

극장식
285명

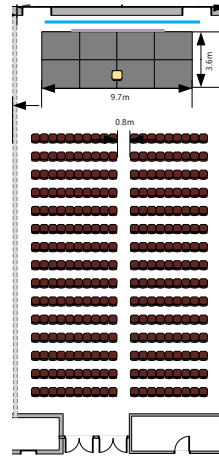

강의식
156명
(최대 234명)
*T당 3석 기준

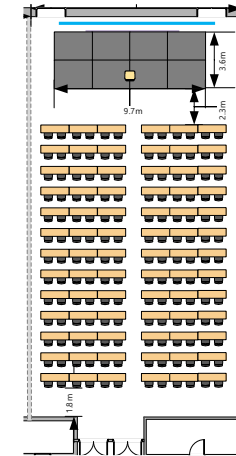

연회식
120명
(최대 150명)
*T당 10석 기준

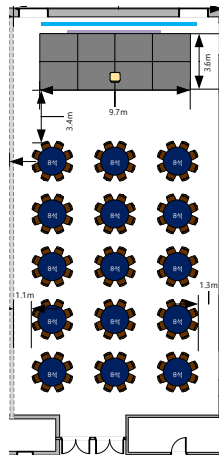

컨벤션홀 A+B

Size : 28m(W) X 31.5m(L) X 10m(H)

현수막 : 가로 10m / 위치: 스크린 뒤 / 부착방식 : 케이블타이

영 상 : 스크린 300인치(6 X 6m) / 빔프로젝터 : 12,000 ANSI Lumens

마이크 : 유선 2개, 무선 2개

※ 도면 내 이동식 무대는 사용 희망 시 임대료가 발생합니다.

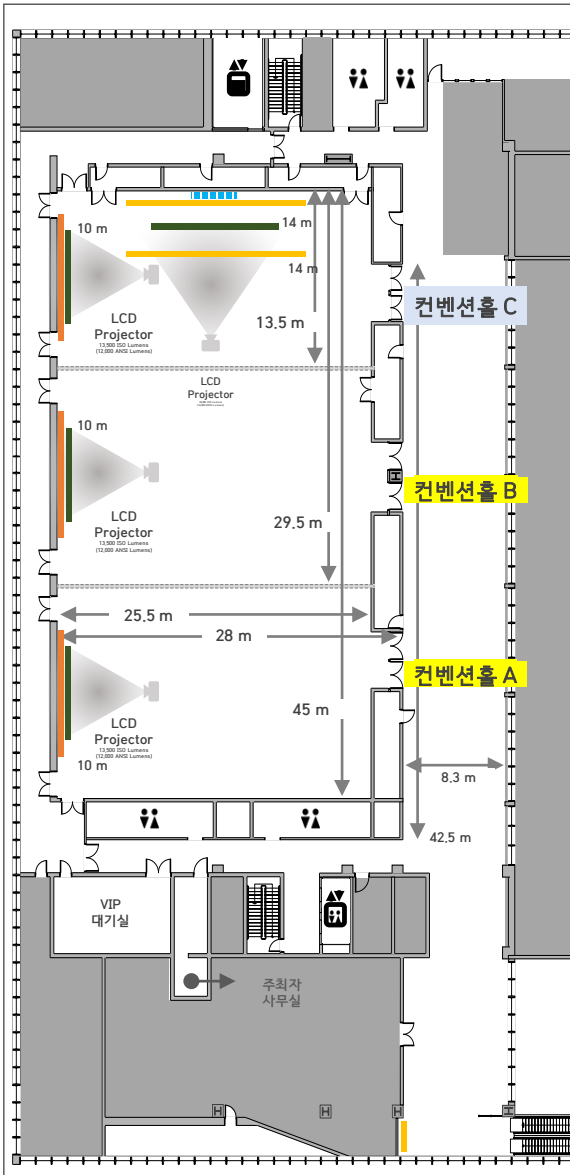

극장식
686명

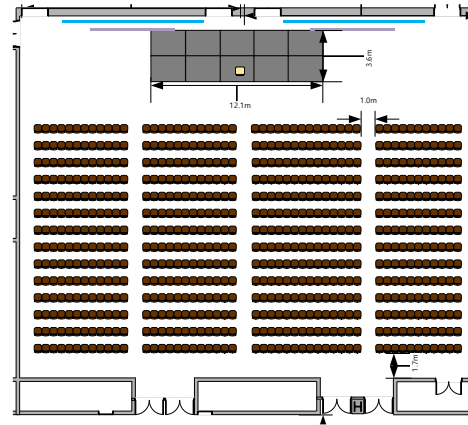

강의식
390명
(최대 585명)
*T당 3석 기준

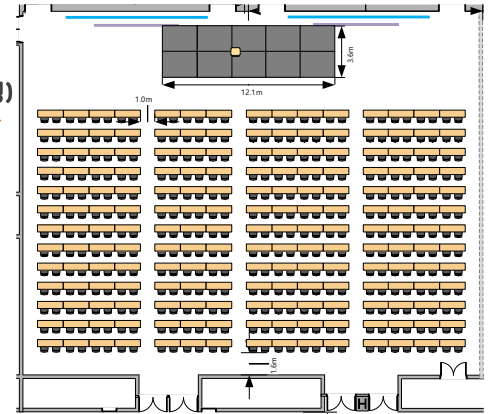

연회식
320명
(최대 400명)
*T당 10석 기준

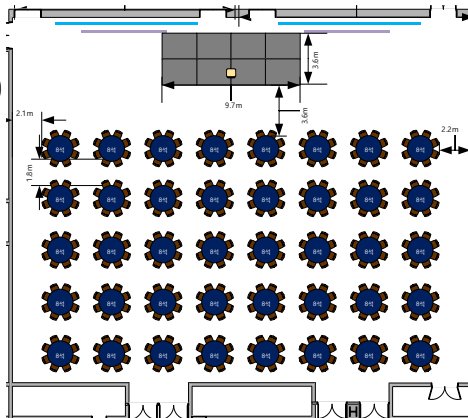

컨벤션홀 B+C

Size : 28m(W) X 29.5m(L) X 10m(H)

현수막 : 가로 14m / 위치: 스크린 뒤 / 부착방식 : 케이블타이

영 상 : 스크린 500인치(10 X 7.2m) / 빔프로젝터 : 16,000 ANSI Lumens

마이크 : 유선 2개, 무선 2개

※ 도면 내 이동식 무대는 사용 희망 시 임대료가 발생합니다.

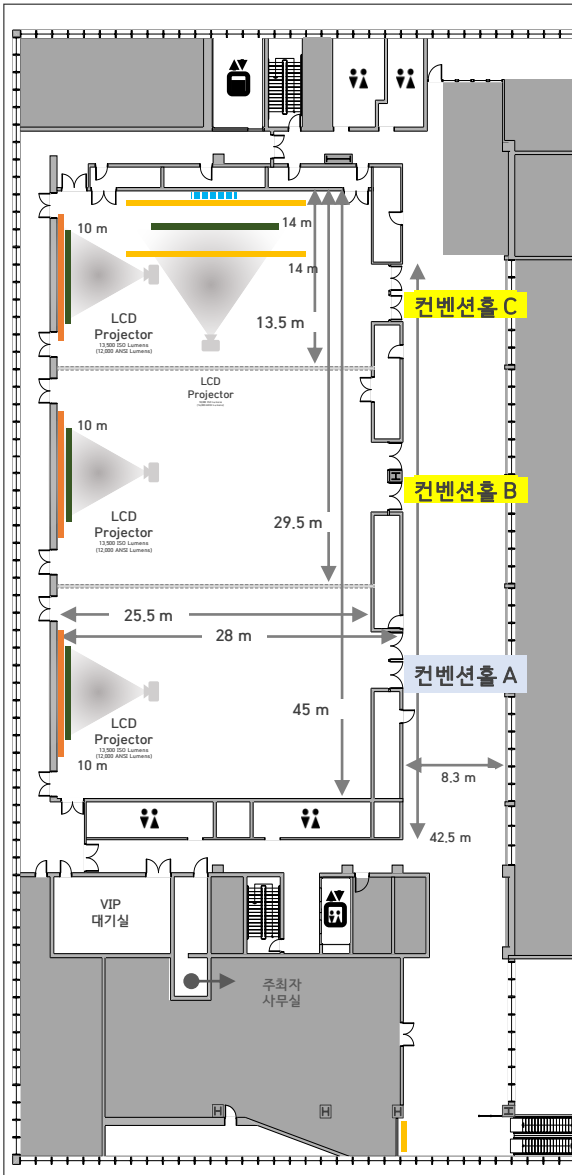

극장식
592명

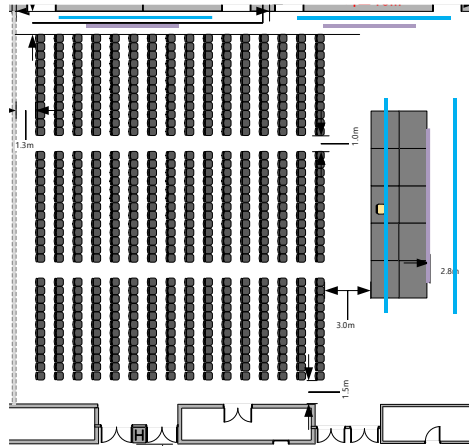

강의식
330명
(최대 495명)
*T당 3석 기준

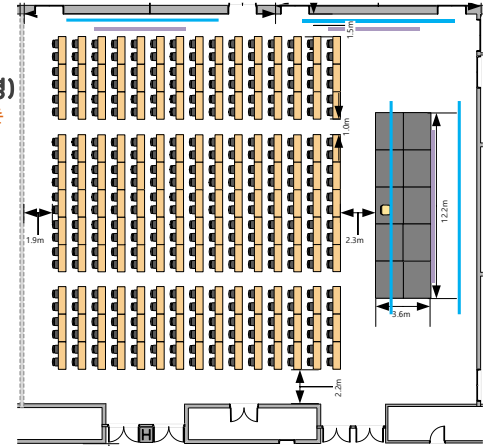

연회식
240명
(최대 300명)
*T당 10석 기준

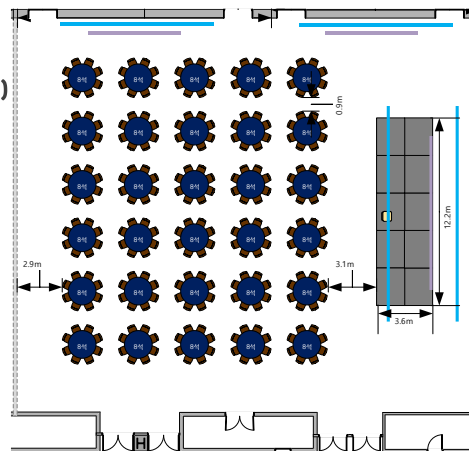

컨벤션홀 A+B+C

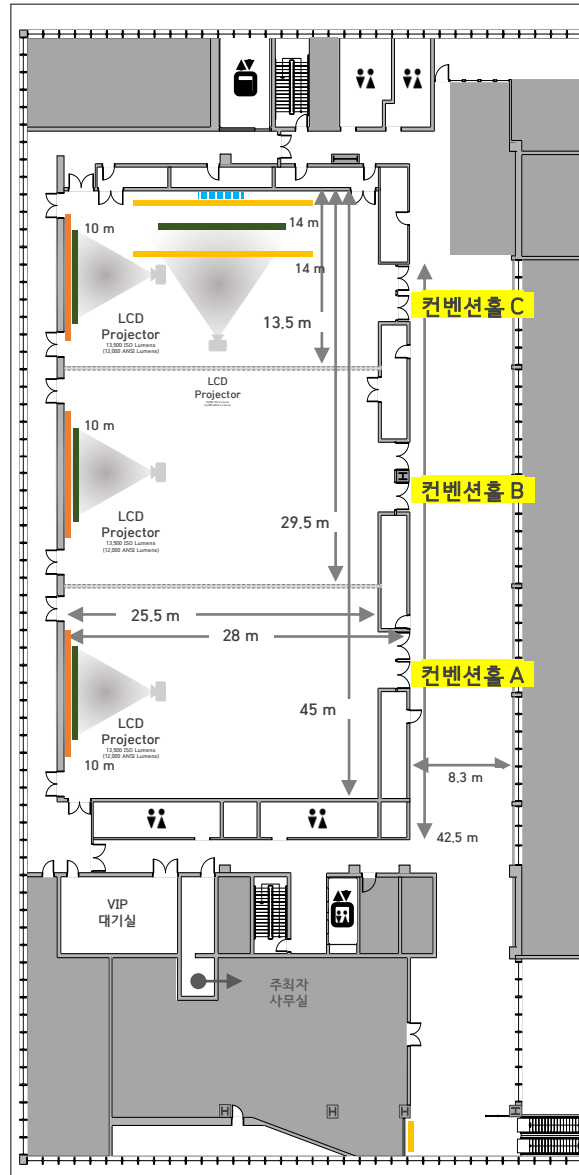

현수막 : 가로 14m / 위치: 스크린 뒤 / 부착방식 : 케이블타이

Size : 28m(W) X 45m(L) X 10m(H)

영 상 : 스크린 500인치(10 X 7.2m) / 빔프로젝터 : 16,000 ANSI Lumens

마이크 : 유선 2개, 무선 2개

※ 도면 내 이동식 무대는 사용 희망 시 임대료가 발생합니다.

극장식 1,073명

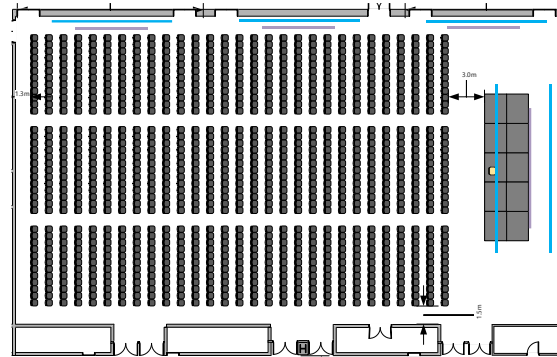

강의식 594명 (최대 891명) *T당 3석 기준



연회식 432명 (최대 540명) *T당 10석 기준

